

加工について

1 寸法カット (定尺品より切断)

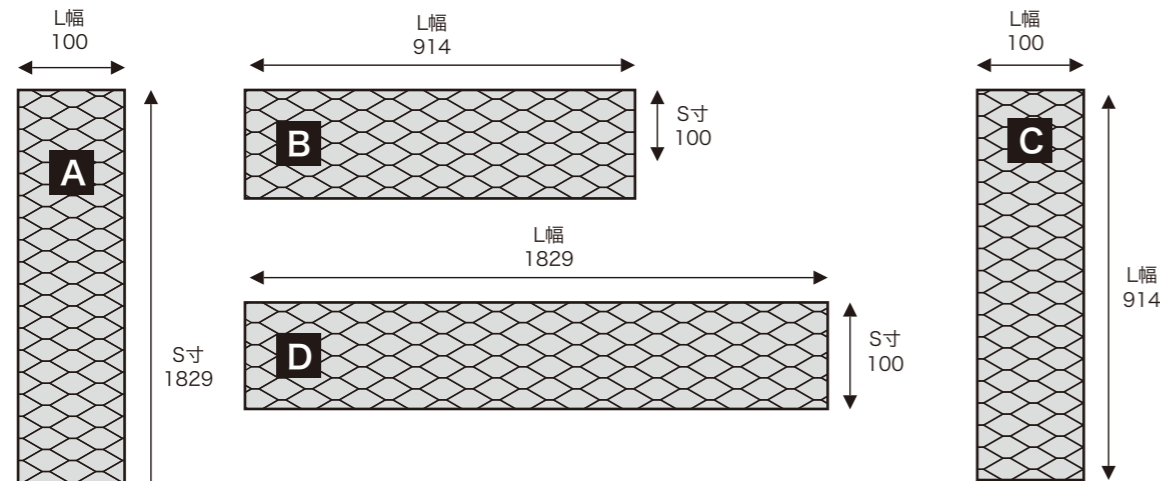

※図(A)及び(B)は、ブラインドラス及びブラインドF型の切断後の形状です。
L幅は最短100mmから承ります。
※図(C)及び(D)は、アートメタル及び【その他のタイプ】の切断後の形状です。
S寸は、最短100mmから承ります。

2 寸法カット (工場生産) ※但しロットに応じてのご注文とさせていただきます。

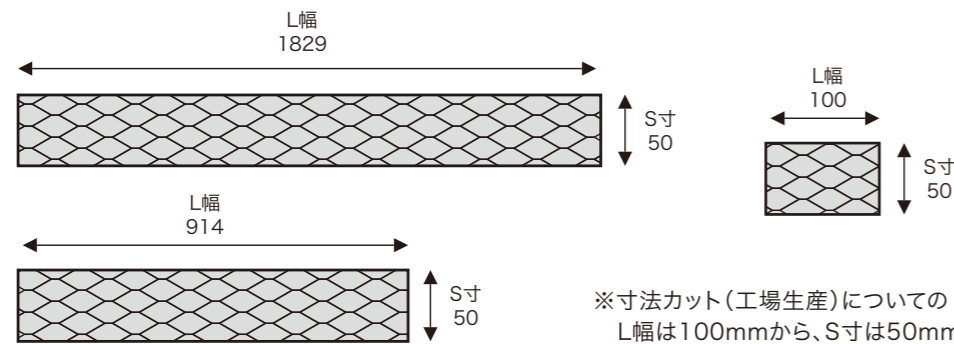

※寸法カット(工場生産)についての
L幅は100mmから、S寸は50mmから承ります。

3 異形カット (レーザー切断) ※但しロットに応じてのご注文とさせていただきます。

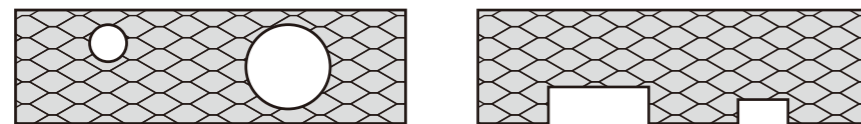

※その他の加工につきましても、随時ご相談を承っております。

Tohoのラスカタログ

東邦建材の3つのラスシリーズ



打継ぎシリーズ



Z Lathシリーズ

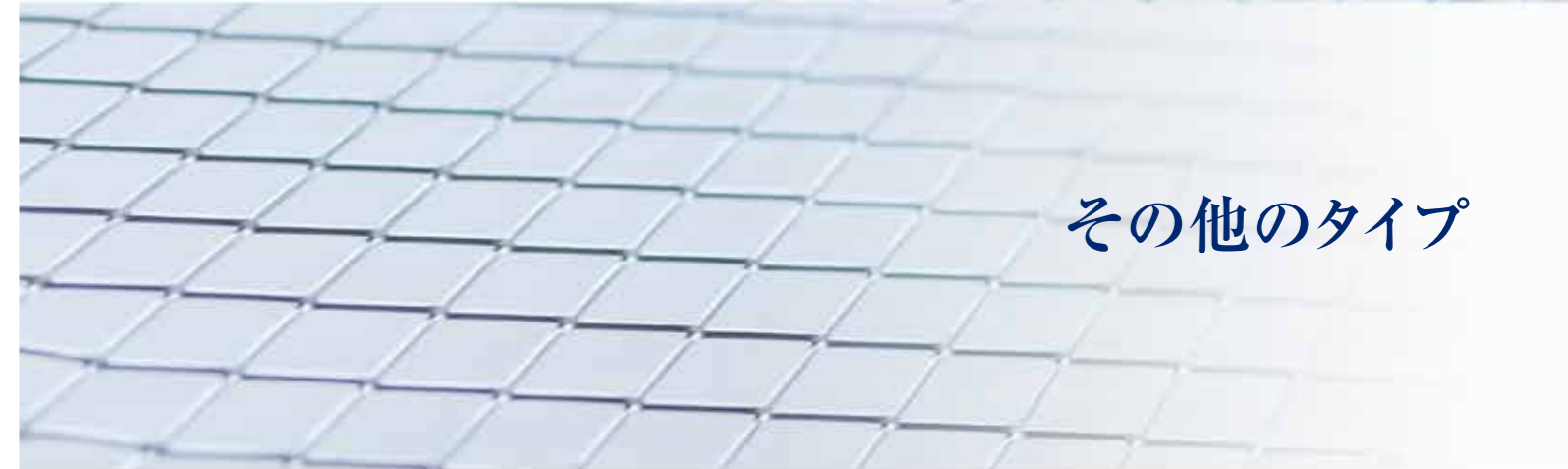

その他のタイプ



建築の省力化をめざします。

株式会社 東邦建材

〒104-0032 東京都中央区八丁堀 2-29-11
TEL: 03-3553-2691 FAX: 03-3553-2785



建築の省力化をめざします。

株式会社 東邦建材

Tohoのラスカタログ

目次

⇒ 打継ぎシリーズ

- ブラインドラス P2
- ブラインド F型 P3
- RDラス P3
- 型枠ラス P4
- 型枠ラス-Nタイプ P4
- 型枠ラス-Sタイプ P5
- アートメタルPCタイプ P5

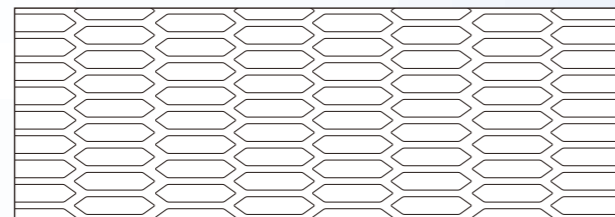

例) ブラインドラス

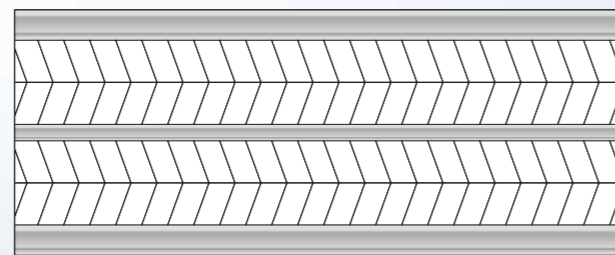

例) 型枠ラス

⇒ Z Lathシリーズ

- ZLラス P7
- ZSラス P7
- ZHラス P8
- TZラス P8

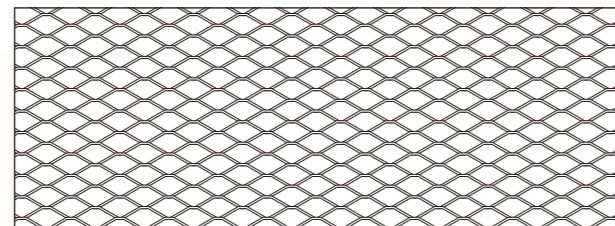

例) ZLラス

⇒ その他のタイプ

- ハイラス P9
- アートメタルSUS P9
- 各種エキスパンダメタルアートメタル

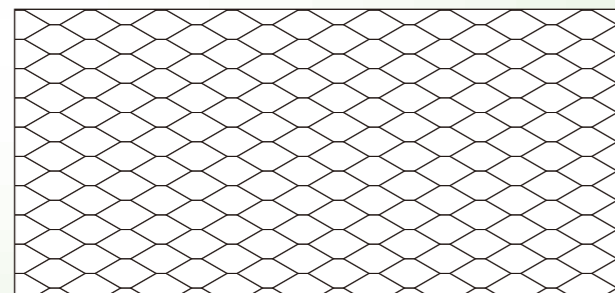

例) アートメタル

コンクリート打継処理を省力化する。

『打継ぎシリーズ』

打継とは？

鉄筋コンクリート造 (RC 造)、鉄筋鉄骨コンクリート造 (SRC 造) の構造物のコンクリート打設工事においては、水平および垂直面に打継部が発生します。

従来、水平打継ぎの処理は比較的容易でありましたが、垂直打継ぎの処理には多大な労力を費やし、しかも構造的な一体性を得ることは困難でありました。

ブラインドラスをはじめとする東邦の打継シリーズは、梁、床等の構造部材に「一体性」を確保し、コンクリート打設処理を合理化する為に考えられた、「コンクリート構造物の打継工事」に対応する製品です。



耐圧盤止枠

基礎梁

SRC 梁打継

PC 梁段差止め

東邦の打継ぎシリーズは、
コンクリート一体打ちと同等の強度を得られます。

水平荷重(Q)・変形部材角(R)の関係表

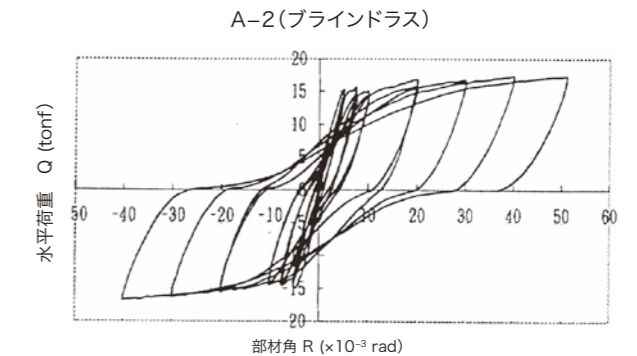
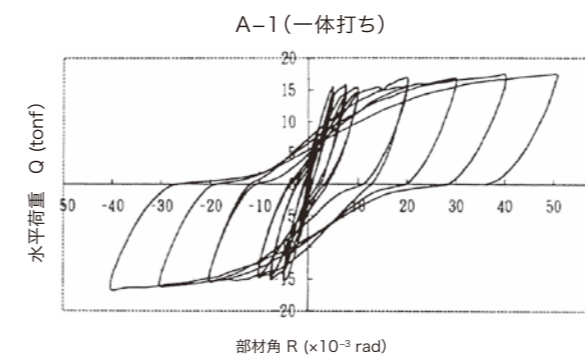

上記資料の解説

「ブラインドラス打継ぎ材を有する試験体」は、「一体打ち試験体」である『A-1』とほぼ同じ値の【Q-R関係】を示した。また、『最大耐力』及び、その時の『変形部材角(R)』もほぼ同じであった。

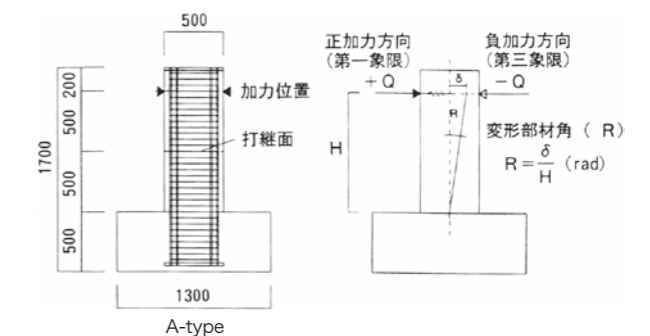

ブラインドラス

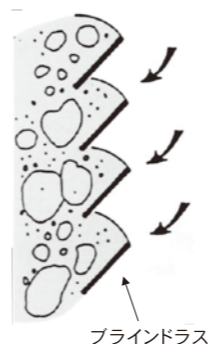
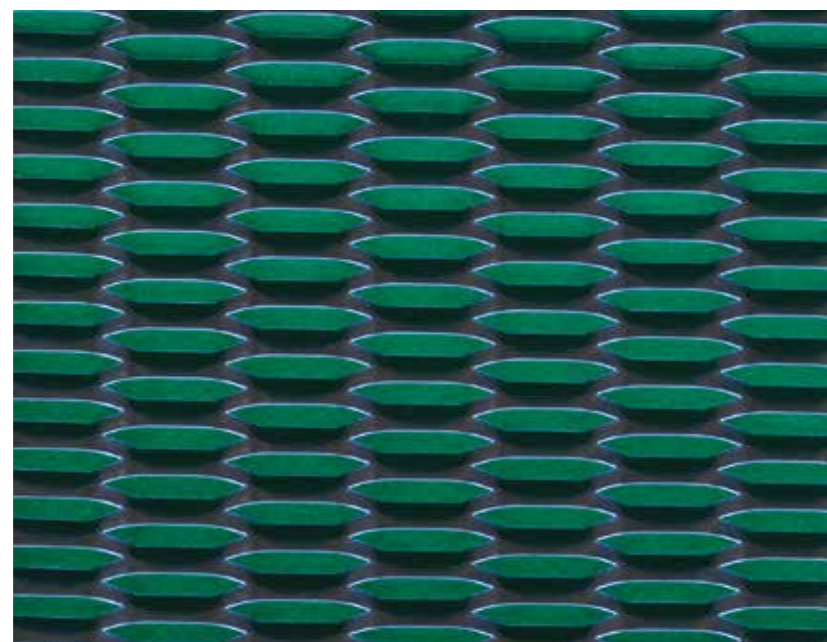

ブラインドラス

用途・特長

- コンクリート打継ぎ専用ラス
- ラス網目に角度がありノロ漏れが少ない(メタルラス・リブラス比)
- 出荷単位 5 枚以上ご希望枚数
- 寸法切断も可能

規格

品名	網目	規格	重量	材質
B-5	10 × 27 mm	0.5 × 914 × 1829	4.58 / 枚	鉄 (SPCC)
B-8	10 × 27 mm	0.8 × 914 × 1829	7.34 / 枚	鉄 (SPCC)
B-12	10 × 27 mm	1.2 × 914 × 1829	11.0 / 枚	鉄 (SPCC)

※ B-12 は受注生産になります。

※ B-8 は 0.8 × 914 × 914 も対応致します。

ブラインドラス F型

用途・特長

- コンクリート打継ぎ専用ラス
- 網目はブラインドラスの約50%
- 柔らかいコンクリートに好適
- 手動切断機やラスハサミにて加工可能
- 出荷単位は 5 枚以上ご希望枚数

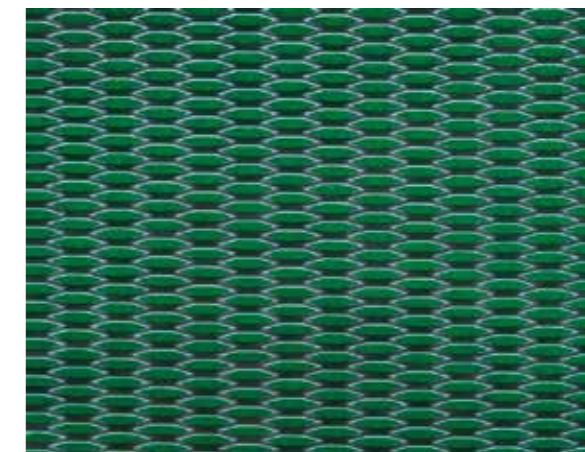

規格

品名	網目	規格	重量	材質
BF-5	5 × 13 mm	0.5 × 914 × 1829	4.38 / 枚	鉄 (SPCC)

RDラス

用途・特長

- 高流動コンクリート専用タイプ
- リブ付きで使い易い
- 亜鉛メッキで錆びにくい
- 手動切断機やラスハサミで加工可能
- 入り数 10 枚 / ケース

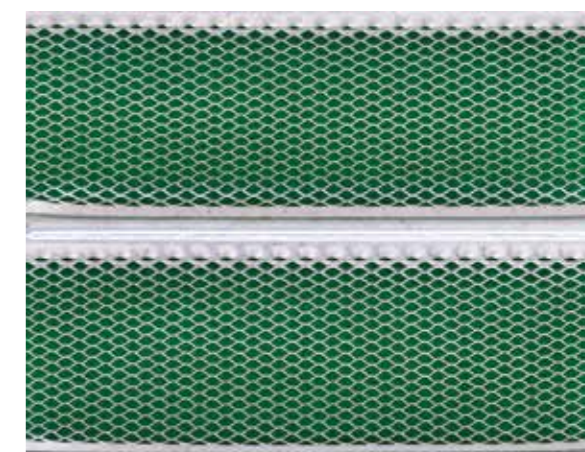

規格

品名	網目	規格	重量	材質	リブピッチ
RD ラス-LM	4 × 8 mm	0.5 × 610 × 1829	2.50 / 枚	亜鉛鉄板	75mm
RD ラス-M	4 × 8 mm	0.5 × 1000 × 914	2.01 / 枚	亜鉛鉄板	75mm

※ RD ラス-LM は受注生産になります。

型枠ラス

用途・特長

- コンクリート打継用
- 地中梁等の基礎型枠用
- 手動切断機やラスハサミで加工可能
- 入り数 10 枚 / ケース

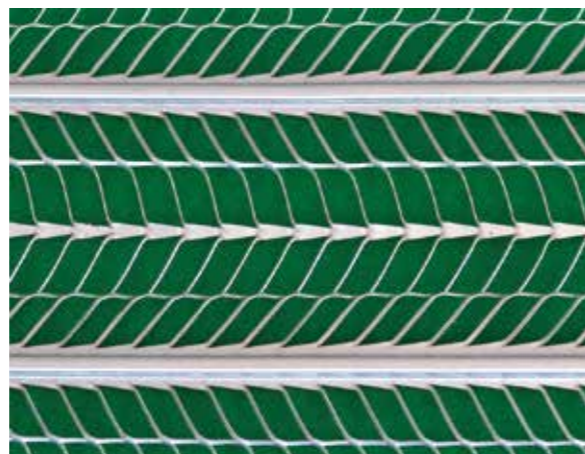

規格

品名	網目	規格	重量	材質	リブピッチ
型枠ラス 450	10 × 16 mm	0.5 × 450 × 2000	1.75 / 枚	亜鉛鉄板	75mm
型枠ラス 600	10 × 16 mm	0.5 × 600 × 2000	2.4 / 枚	亜鉛鉄板	75mm
型枠ラス 750	10 × 16 mm	0.5 × 750 × 2000	2.9 / 枚	亜鉛鉄板	75mm
型枠ラス 900	10 × 16 mm	0.5 × 900 × 2000	3.5 / 枚	亜鉛鉄板	75mm
型枠ラス 600	10 × 16 mm	0.5 × 600 × 1830	2.2 / 枚	亜鉛鉄板	75mm

※ 小口発送の場合は、600 × 1830になります。

型枠ラス-Nタイプ

用途・特長

- 流動化コンクリート対応
- コンクリート打継用
- 手動切断機やラスハサミで加工可能
- 入り数 10 枚 / ケース

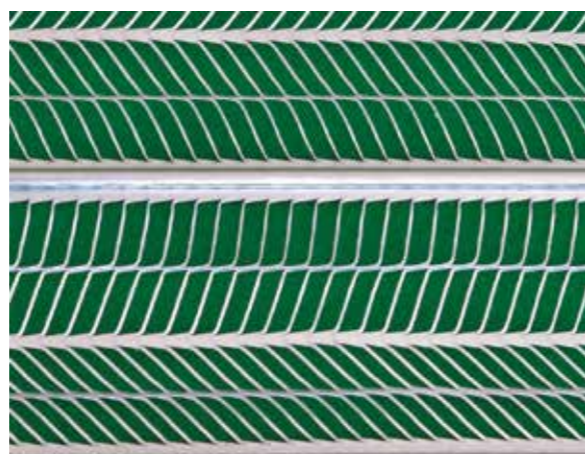

規格

品名	網目	規格	重量	材質	リブピッチ
型枠ラス 600-N	5 × 13 mm	0.5 × 600 × 2000	2.6 / 枚	亜鉛鉄板	75mm

型枠ラス-Sタイプ

用途・特長

- ステンレス SUS 304 製
- コンクリート打継用
- 手動切断機やラスハサミで加工可能
- 入り数 10 枚 / ケース

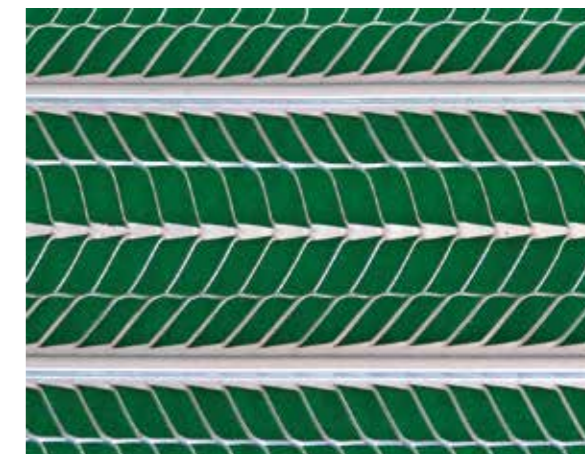

規格

品名	網目	規格	重量	材質	リブピッチ
型枠ラス-S	10 × 16 mm	0.4 × 600 × 2000	2.00 / 枚	ステンレス	75mm

アートメタル-PCタイプ

用途・特長

- PC 梁の打継に好適
- 梁の段差に合わせて寸法カット可能
- 流動性のあるコンクリートにも対応



規格

品名	網目	規格	重量	材質
アートメタル 7×14	7 × 14 mm	0.5 × 914 × 1829	3.75 / 枚	鉄 (SPCC)

※ オーダー生産品となります。

耐火被覆下地・モルタル下地

Z Lathシリーズ

耐火被覆下地用 Z Lath (ZSラス)

リップ付きのラスでたわみが少なく、吹付け材の押えが容易に行えます。
力骨への結束固定も容易で、施工性も良好です。

モルタル下地用 Z Lath (ZLラス・TZラス・ZHラス)

ZLラス・TZラスは当社の技術によって開発した特殊形状のラスです。
網目が立った形状でモルタルの保持が良好です。
ZHラスは剛性が低く加工が容易です。



ZLラス

用途・特長

- 耐火被覆下地用
- モルタル下地用
- 網目が目立った形状でモルタルの保持が良好
- 偽岩(アトラクション用等)にも最適
- JIS-A-5505 F700 (旧平ラス3号)同等質量品
- 入り数 10 枚 / ケース



規格

品名	網目	規格	重量	材質
ZL3	9 × 18 mm	0.3 × 925 × 1850	1.35 / 枚	亜鉛鉄板
ZL5	9 × 18 mm	0.5 × 925 × 1870	2.08 / 枚	亜鉛鉄板

ZSラス

用途・特長

- 耐火被覆下地用
- JIS-A-5505 F700 (旧平ラス3号)同等質量品
- 網目が小さく軽量のため用途が多彩
- 入り数 20 枚 / ケース



規格

品名	網目	規格	重量	材質	リップピッチ
ZSラス	8 × 12 mm	0.3 × 925 × 1870	1.35 / 枚	亜鉛鉄板	150mm

ZHラス

用途・特長

- 左官下地材
- 剛性が低く加工し易い
- 廉価・軽量
- 入り数 20 枚 / ケース



規格

品名	網目	規格	重量	材質	リブピッチ
ZHラス	12 × 17 mm	0.3 × 925 × 1850	1.35 / 枚	亜鉛鉄板	150mm

TZラス

用途・特長

- 左官下地材
- 通気工法用
- 防水紙付き
- 入り数 10 枚 / ケース



規格

品名	網目	規格	重量	材質
TZラス	9 × 18 mm	0.5 × 925 × 1870	2.10 / 枚	亜鉛鉄板

※ 防水紙は、ターポン紙になります。

ハイラス

用途・特長

- 左官下地材・偽岩用 (アトラクション) 用他
- 網目が細かい (メタルラス比)
- 入り数 10 枚 / ケース

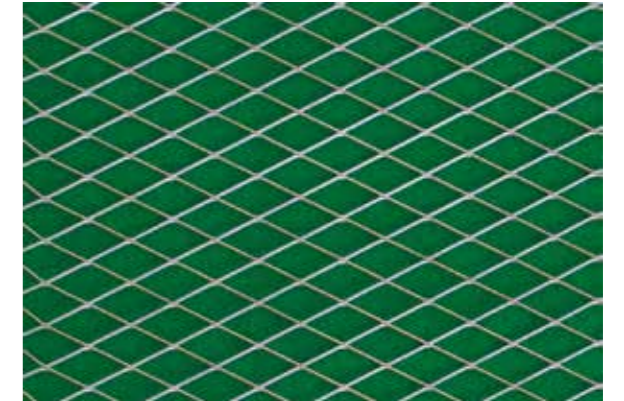

規格

品名	網目	規格	重量	材質
ハイラス	10 × 20 mm	0.6 × 1829 × 610	1.0 / 枚	亜鉛鉄板

アートメタル SUS

用途・特長

- ステンレス SUS304 製
- モルタル下地等に
- 出荷単位は 5 枚以上ご希望枚数



規格

品名	網目	規格	重量	材質
アートメタル SUS 10×20	10 × 20 mm	0.8 × 1000 × 2000	2.28 / 枚	ステンレス
アートメタル SUS 14×25	14 × 25 mm	0.8 × 1000 × 2000	1.81 / 枚	ステンレス
アートメタル SUS 16×32	16 × 32 mm	0.8 × 1000 × 2000	1.43 / 枚	ステンレス

※ その他の規格も御座います。

※各種 エキスパンドメタル・アートメタルもご用意しております。
加工・切断も承りますので、お問い合わせ下さい。